

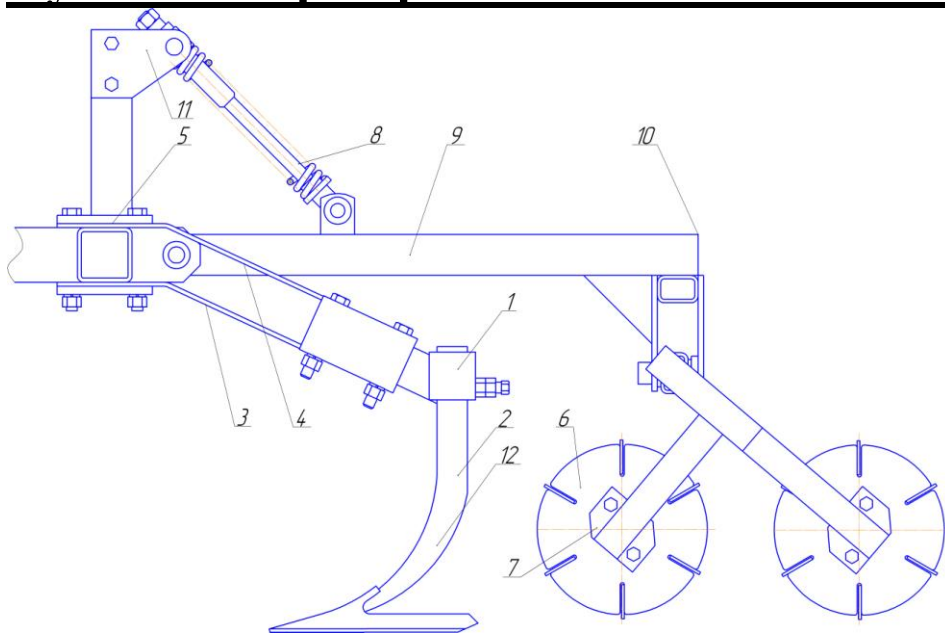

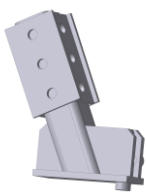

# Культиватор паровой навесной КПН-8

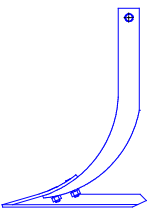
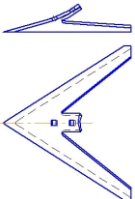

<p>Поз.1</p>  <p><b>КШУ-8.00.030 Держатель</b> m = 5,08 кг</p>		<p>Поз.3</p>  <p><b>КШУ-8.00.006 Подпружинник</b> Материал: Ст60С2. m = 1,955 кг.</p>
<p>Поз.2</p>  <p><b>КШУ-8.00.050</b> Стойка с лапой</p>	 <p><b>Н.043.05.402-02-330 Лапа</b> Ст65Г. m = 1,1 кг</p>	<p>Поз.4</p>  <p><b>КШУ-8.00.006-01</b> Подпружинник Материал: Ст60С2. m = 2,087 кг.</p>

Поз.5

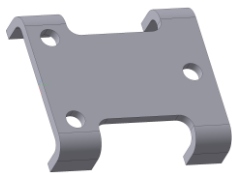

**КШУ-8.00.090 Держатель**  
Материал: Ст3пс. m = 1,05 кг

Поз.7

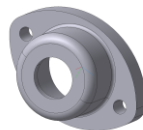

**КШУ-8.03.003 Корпус**  
Материал: СЧ20. m = 0,49 кг.

Поз.6

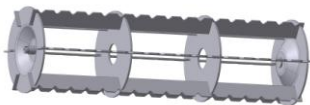

**КШУ-8.03.010 Каток**  
m = 15,72 кг.

Поз.8



**КШУ-8.00.080 Амортизатор**  
m = 3,14 кг.

Поз.9

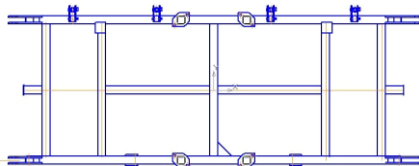

**КПП-8.01.100 Рама центр-ая**  
m = 312 кг.

Поз.10



**КШУ-8.00.008 Стремянка**  
Материал: Ст35б. m = 0,2 кг.

Поз.11

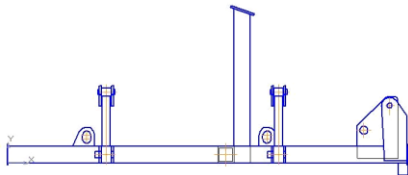

**КПП-8.02.000 Рама боковая**  
m = 121,33 кг.

Поз.12



**КПП-8.00.051 Стойка**  
Материал: Ст45m = 2,51 кг.

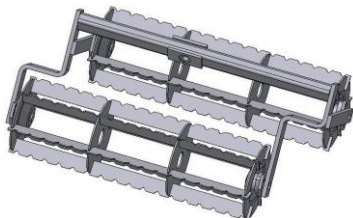

**КШУ-8.03.000 Каток в сборе**  
m = 48 кг.



**КШУ-8.03.060 Рама боковая**  
m = 17,1 кг.

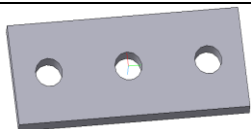

**КШУ-8.00.033 Пластина**  
Материал: Ст3пс, S=6мм.  
АхВ=145х60 мм., m = 0,4 кг.

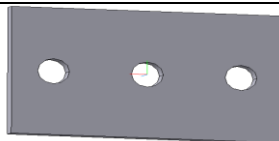

**КШУ-8.00.034 Пластина**  
Материал: Ст3пс, S=6мм.  
АхВ=145х86 мм., m = 0,54 кг.

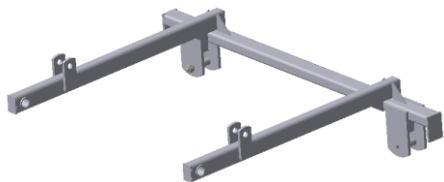

**КШУ-8.00.140 Кронштейн**  
m = 30 кг.



**КПП-14,8.05.000 Стойка с лапой**  
m = 14,5 кг.